

Canon

Zoemini C



Instant fényképezőgép és nyomtató
Felhasználói kézikönyv

TARTALOMJEGYZÉK

BIZTONSÁGI INFORMÁCIÓK	3
ÁTTEKINTÉS	4
A csomag tartalma	
A készülék jellemzői	
BEÁLLÍTÁS	5-8
Töltés	
Papír betöltése	
Külső memória	
MŰKÖDÉS	9-12
Be-/kikapcsolás	
Fotó készítése	
Kereső	
Képarány	
Nyomtatás és újranyomtatás	
LED-jelzőfény	
Problémamegoldás	
MŰSZAKI ADATOK	13

BIZTONSÁGI INFORMÁCIÓK

OLVASSA EL A HASZNÁLAT ELŐTT!

Kérjük, olvassa el az alábbi utasításokat és biztonsági előírásokat, mielőtt elkezdené használni a készüléket.

A szabályozásokkal és a további biztonsági tudnivalókkal kapcsolatban tekintse át a Szabályozásokkal és biztonsággal kapcsolatos tájékoztatót, amely megtalálható a készülék dobozában.

RMN : PP3001

A szabályozó hatóságok által kiadott modellazonosító szám (Regulatory Model Identification Number) szabályozási és azonosítási célokat szolgál.

FIGYELEM!

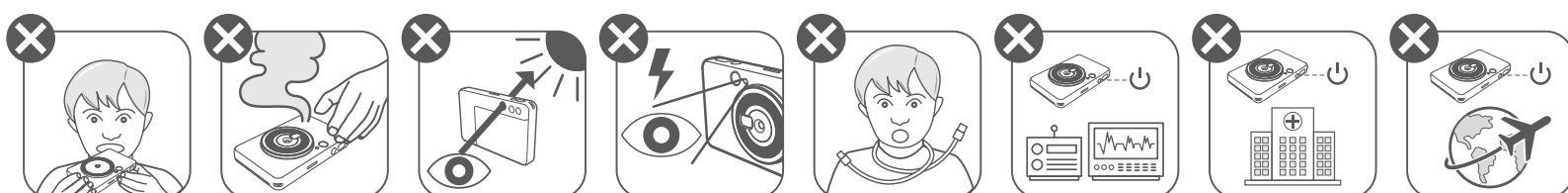

- Gyermekektől és csecsemőktől távol tartandó. A készülék nem megfelelő használata fulladáshoz vagy balesethez vezethet.
- Azonnal hagyja abba a készülék használatát, ha az füstöt vagy furcsa szagot bocsát ki, illetve a működése rendellenes.
- Ne nézzen a keresőn vagy az objektíven keresztül a napba vagy más erős fénybe. Ez vakságot vagy látáskárosodást eredményezhet.
- Ne villantsa a vakut a szemek közelében. Ez káros hatással lehet a szemekre.
- A gyermek nyaka köré tekeredő szíj fulladást okozhat. Ha a készüléke tápzsínórt használ, akkor a tápzsínórnak véletlenül egy gyermek nyaka köré való tekeredése fulladáshoz vezethet.
- Kapcsolja ki a készüléket olyan helyeken, ahol tilos a fényképezés.

A fényképezőgép által kibocsátott elektromágneses hullámok zavarhatják az elektronikus műszerek és más berendezések működését. Óvatosan járjon el olyankor, amikor a készüléket olyan helyen használja, ahol az elektronikus készülékek használata korlátozás alá esik, így például a repülőgépeken vagy az egészségügyi intézményekben.

VIGYÁZAT!

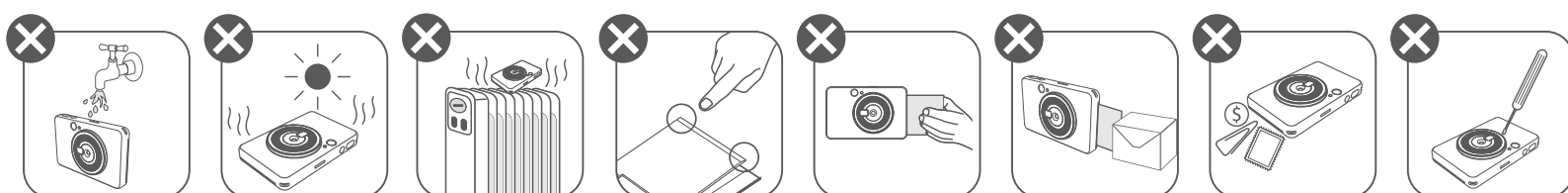

- Ha extrém időjárási körülmények között használja a nyomtatót, lehet, hogy nem fog működni. A nyomtatás újbóli megkezdése előtt várjon, míg a készülék visszaáll a javasolt működtetési környezetre, ami 15–32 °C.
- Mindig a javasolt 15–32 °C hőmérsékleten töltsa a készüléket.
- A készülék tisztítása során puha, száraz törlőkendőt használjon. Ne tisztítsa meg a készüléket nedves ruhával, illetve hígítóval vagy más hasonló folyadékkal.
- Tartsa lecsukva a felső fedelet, hogy megakadályozza a por és más részecskék bejutását a készülék belsejébe.
- Ha nem működik megfelelően a készülék, vegye fel a kapcsolatot azzal a kereskedővel, akitől vásárolta, illetve a Canon szervizt és támogatást a <https://www.canon.hu/support> címen.
- Ne tegye ki az akkumulátort magas hőmérsékletnek vagy közvetlen hőnek, és ne is égesse el az akkumulátort.
- Elektromágneses interferencia vagy elektrosztatikus kisülés esetén a készülék helytelenül működhet, illetve a memóriában lévő adatok elveszhetnek vagy megváltozhatnak. Ilyen esetben egy túvel vagy más hasonló tárggyal nyomja meg a alaphelyzet gombot a készülék alján.

ÁTTEKINTÉS

A CSOMAG TARTALMA

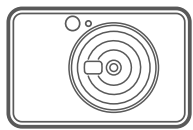

Instant
fényképezőgép és
nyomtató



Gyorsbeállítási
útmutató



Szabályozásokkal
és biztonsággal
kapcsolatos
tájékoztató

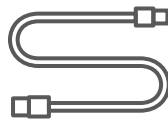

USB-kábel



CANON ZINK™
fotópapír (10 lap)



Csuklósíj

A KÉSZÜLÉK JELLEMZŐI

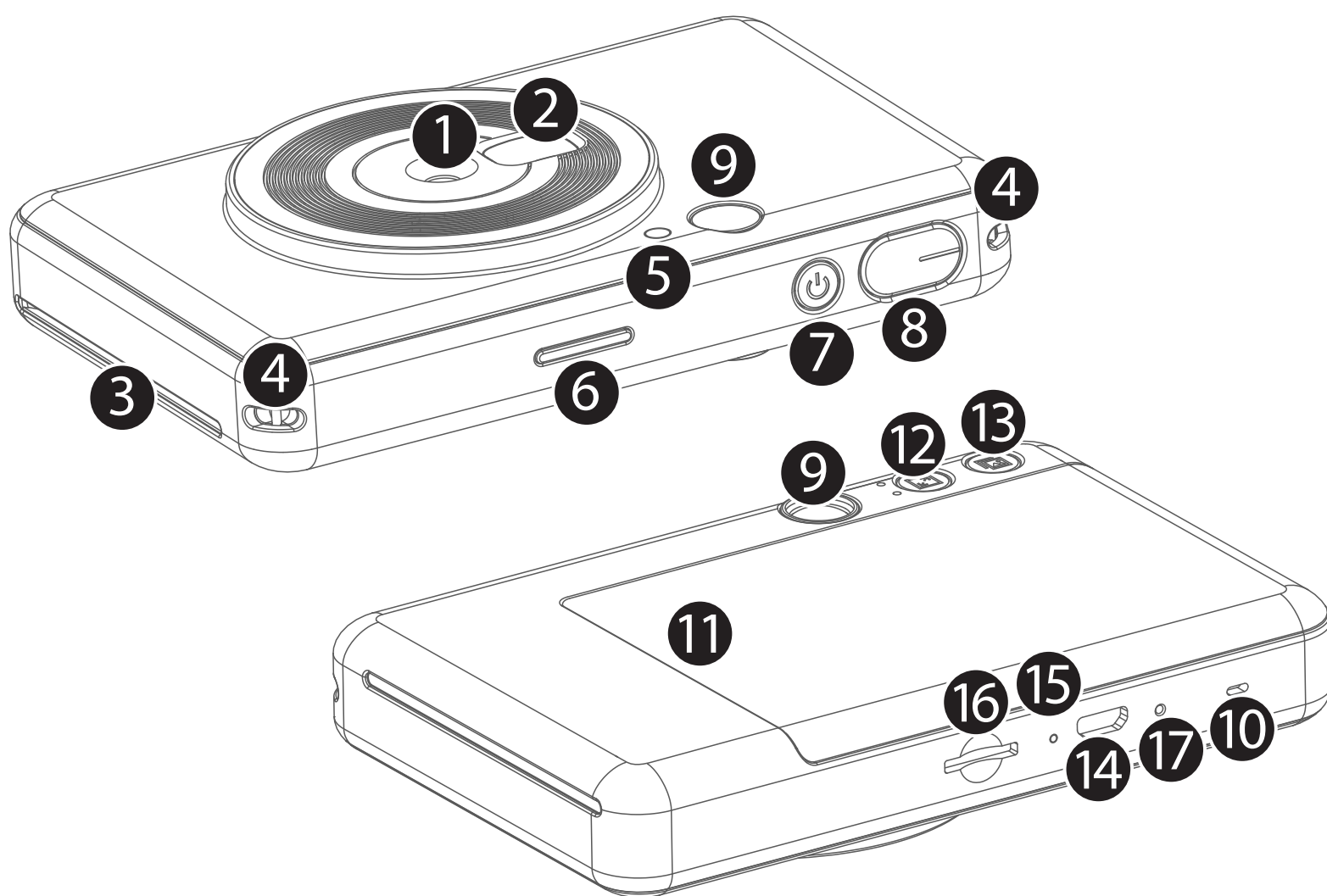

- 1 A fényképezőgép objektívje
 - 2 Szelfitükör
 - 3 Kimeneti nyílás
 - 4 Szíjtartó
 - 5 Vaku
 - 6 Állapotjelző LED
 - 7 Bekapcsológomb
 - 8 Exponálógomb
 - 9 Kereső
 - 10 Hangszóró
 - 11 A nyomtató fedele
 - 12 Képarány gombja
 - 13 Újranyomtatás gombja
 - 14 Micro USB-port
 - 15 Töltési állapot LED-je
 - 16 MicroSD-kártyanyílás (max. 256 GB)
 - 17 Alaphelyzet gomb
- * A készülék alaphelyzetbe állításához nyomja meg egy tűvel

TÖLTÉS

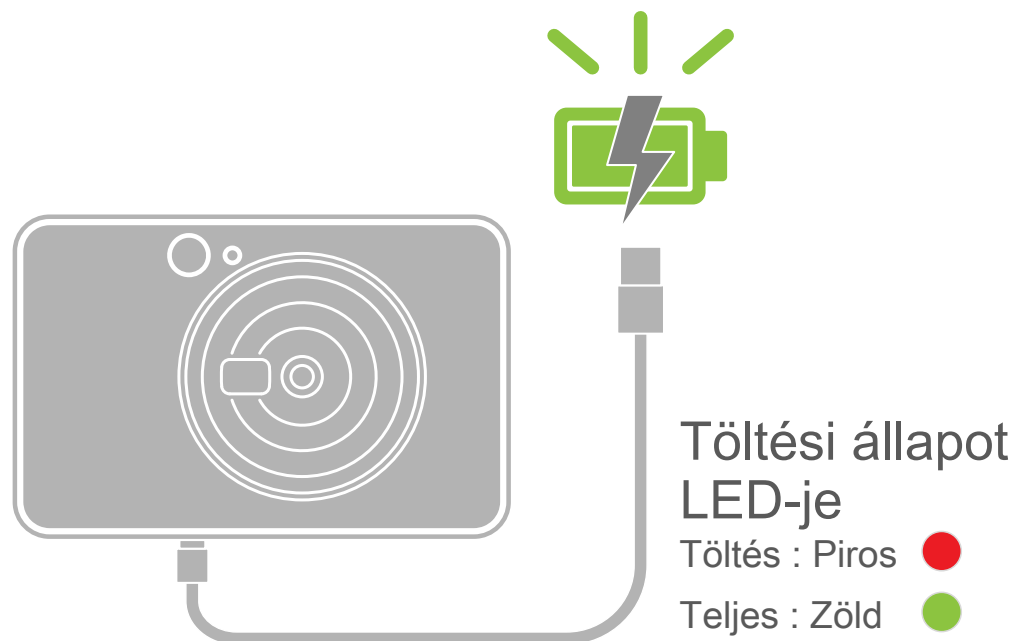

A készülék beépített akkumulátorral rendelkezik. Töltse fel teljesen a készüléket a mellékelt USB-kábel segítségével a használat előtt.

- 1 Helyezze a mellékelt USB-kábel kisebb végét a készülékbe, a másikat pedig egy USB-adapterbe.
- 2 A töltés LED-jelzőfénye piros színre vált – ezzel jelzi a folyamatban lévő töltést.
- 3 A teljes töltöttség elérésekor a töltés LED-jelzőfénye zöld színre vált.
 - A művelethez szükséges idő az akkumulátor állapotától, a működési feltételektől és a környezeti körülményektől függ.

! MEGJEGYZÉS

Az USB-kábelről

ÓVATOSAN KEZELJE AZ USB-KÁBELT A TÖLTÉS SORÁN

- Ne helyezzen nehéz tárgyat a kábelre.
- Ne helyezze az USB-kábelt hőforrás közelébe.
- Ne kaparja le, sértse meg, tekerje el, illetve húzza erősen a kábelt.
- Ne dugja be vagy húzza ki a kábelt nedves kézzel.
- Kerülje a túl magas/túl alacsony hőmérsékletet és a párás környezetet.
- Kérjük, húzza ki az USB-kábelt a tápforrásból a töltést követően.
- A töltéshez a mellékelt USB-kábelt használja.

PAPÍR BETÖLTÉSE

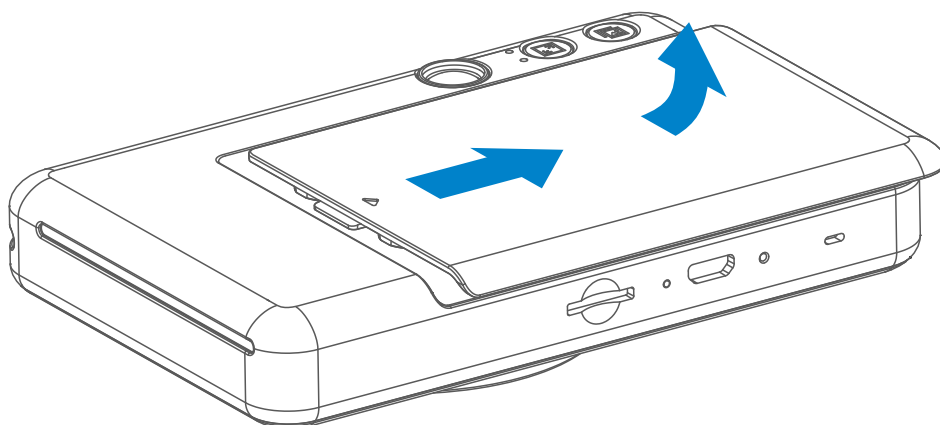

- 1 Távolítsa el a fedelet úgy, hogy a nyíl felé csúsztatja.

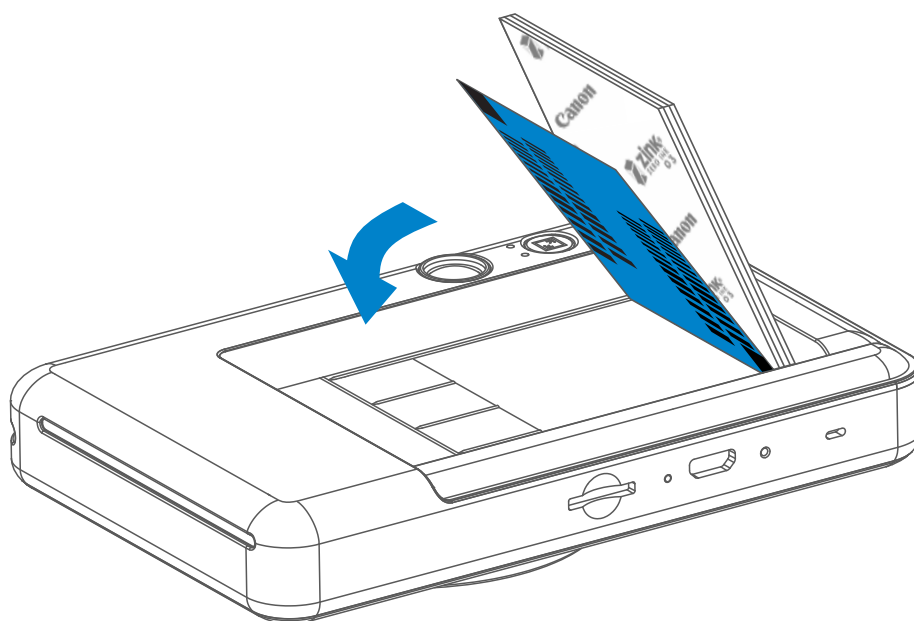

- 2 Nyisson meg egy tasaknyi fotópapírt (10 lap + kék SMART SHEET™).
- 3 Helyezze mind a 10 fotópapírt és a SMART SHEET™ lapot a fotópapírrekeszbe.
 - Helyezze a fotópapírt a kék SMART SHEET™ fölé, megbizonyosodva arról, hogy a kék vonalkód és a fotópapír-emblémák lefelé nézzenek.

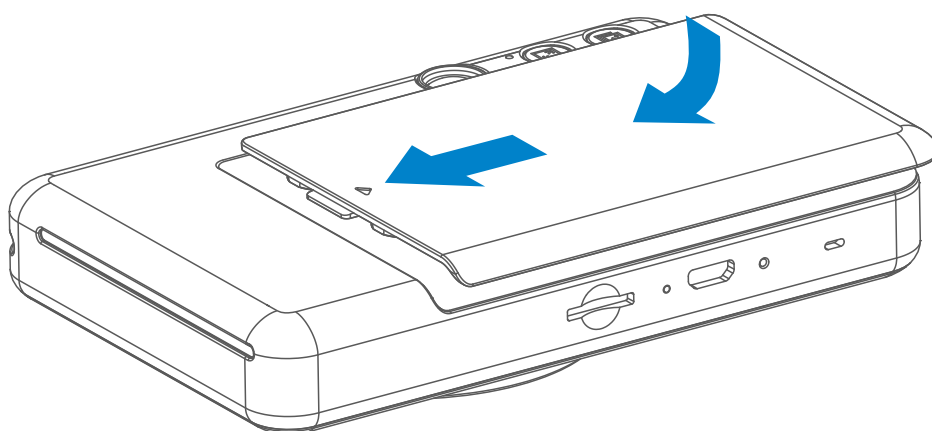

- 4 Helyezze vissza a felső fedelet a készülékre. Megfelelő lezárás esetén a helyére pattan.
 - A kék SMART SHEET™ automatikusan átmegy a nyomtatón az első nyomtatás előtt.

KÜLSŐ MEMÓRIA

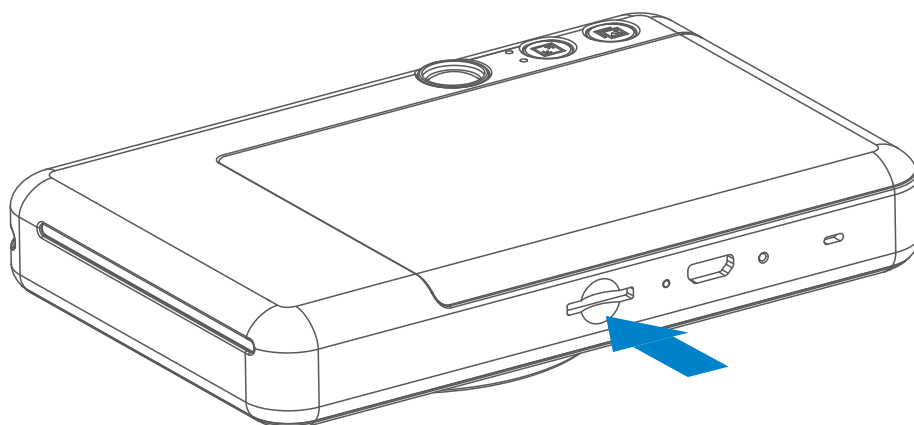

 A rögzített fotók mentéséhez MicroSD-kártya (max. 256 GB) szükséges. Csak a FAT16, FAT32 és exFAT formátumok támogatottak.

A MEMÓRIAKÁRTYA ELŐKÉSZÍTÉSE

Használja a következő memóriakártyákat (külön megvásárolható)

- MicroSD-memóriakártyák *1
- MicroSDHC-memóriakártyák *1*2
- MicroSDXC-memóriakártyák *1*2

* 1 Az SD szabványnak megfelelő kártyák. Nem minden memóriakártya esetében ellenőriztük azonban, hogy működik-e a fényképezőgéppel.

*2 Az UHS-1 memóriakártyákat a készülék nem támogatja.

A MicroSD-KÁRTYA TELEPÍTÉSE ÉS ELTÁVOLÍTÁSA

- Helyezze be a MicroSD-kártyát a készülék alján található nyílásba. Halk kattánás jelzi, hogy a kártya megfelelően be van helyezve.
- Nyomja be a kártya tetejét a kiadásához. Húzza kissé kifelé a kártyát a készülékből való kivételéhez.
- Ha hiba történik a MicroSD-kártya olvasása/írása során, távolítsa el a MicroSD-kártyát, és indítsa újra a készüléket.
- Csatlakoztassa a készüléket egy számítógéphez USB-kábellel. A fotók megtekintéséhez és mentéséhez kattintson duplán a külső meghajtó képerre, amikor az megjelenik a számítógépen.

A KÉSZÜLÉK KARBANTARTÁSA

- A készüléket az ajánlott környezeti jellemzők között használja és tárolja (15°–32°C, 40–55% relatív páratartalom).

FOTÓPAPÍR HASZNÁLATA ESETÉN



- Csak 10 ZINK™ fotópapírlapot és 1 SMART SHEET™ lapot adagoljon be. Ne helyezzen be többet, mert az papírelakadáshoz vagy nyomtatási hibákhoz vezethet.
- Papírelakadás esetén egyszerűen kapcsolja KI, majd BE a nyomtatót a papírelakadás automatikus megszüntetéséhez. Ne próbálja kihúzni a papírt.
- Miközben a készülék nyomtat, ne húzza ki a fotópapírt, és ne is rángassa azt.
- Óvatosan kezelje a fotópapírt a károsodás vagy meghajlás elkerülése érdekében.
- Tartsa tisztán a fotópapírt a betöltés során. Ha a fotópapír piszkos vagy sérült, az papírelakadást vagy nyomtatási hibát eredményezhet.
- Ne nyisson ki új papírtasakot addig, amíg nem áll készen a fotópapír készülékébe való behelyezésére.
- Ne tegye ki a fotópapírt közvetlen napfénynek vagy nedvességnek.
- Ne hagyja fotópapírját olyan területen, ahol a hőmérséklet vagy páratartalom a tasakon feltüntetett javasolt környezeti adatokon kívül esik. Ezzel romolhat a kinyomtatott fotó minősége.

A SMART SHEET™ LAPRÓL

- Minden fotópapírtasak 10 fotópapírlapot és 1 kék SMART SHEET™ lapot tartalmaz.
- Az azonos tasakban található SMART SHEET™ lapot és fotópapírt helyezze be az optimális nyomtatási minőség elérése érdekében. Mindegyik SMART SHEET™ kimondottan ahhoz a papírtasakhoz van kalibrálva, amelyikben található.
- A SMART SHEET™ lap automatikusan átmegy a készüléken az első nyomtatás előtt a nyomtató tisztítása és az adott papírtasakhoz (10 lap) való optimalizálása érdekében.
- Tartsa meg a SMART SHEET™ lapot, és csak akkor vigye hulladékgyűjtőbe, miután megtörtént a nyomtatás a tasakban található mind a 10 lapra. Ha a nyomtatási minőség nem felel meg az elvárásoknak, akkor újra felhasználhatja a SMART SHEET™ lapot, amennyiben a papír még mindig ugyanabból a tasakból származik. Egyszerűen csúsztassa a SMART SHEET™ lapot a fennmaradó fotópapírok alá úgy, hogy a vonalkódos oldala lefelé nézzen.
- Ha egy másik tasakból származó SMART SHEET™ lapot használ, akkor csökkenhet a nyomtatási minőség.

MŰKÖDÉS

BE-/KIKAPCSOLÁS

- 1 Nyomja le és tartsa lenyomva a bekapcsológombot  addig, amíg világítani nem kezd a LED-jelzőfény.
- 2 Amikor a LED-jelzőfény állandó fehér fényre vált, a készülék készen áll a használatra.
- 3 Tartsa lenyomva a be-/kikapcsológombot  a készülék kikapcsolásához.

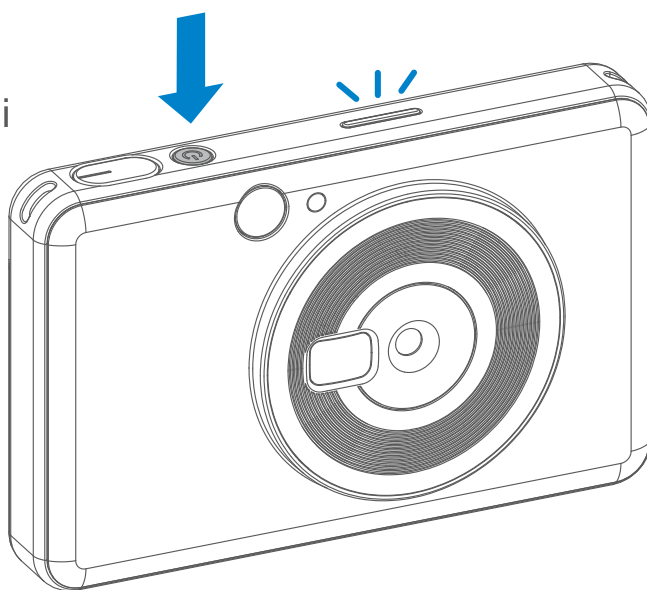

Automatikus kikapcsolás

- Ha a készülék körülbelül 5 percig tétlen, akkor automatikusan kikapcsol. A felhasználó úgy folytathatja a készülék használatát, hogy ismét megnyomja a bekapcsológombot.

FOTÓ KÉSZÍTÉSE

- 1 Tartsa az adott helyzetben a készüléket, és erősítse meg a kép kívánt pozícióját.
- 2 Nyomja le az exponálógombot  fotó készítéséhez.

Akkor a fényképezőgép automatikusan villantja a vakut, amennyiben ez szükséges az adott fényviszonyok mellett.

Használja az objektív melletti tükröződő lemezt önarcképtükörként szelfi készítésénél.

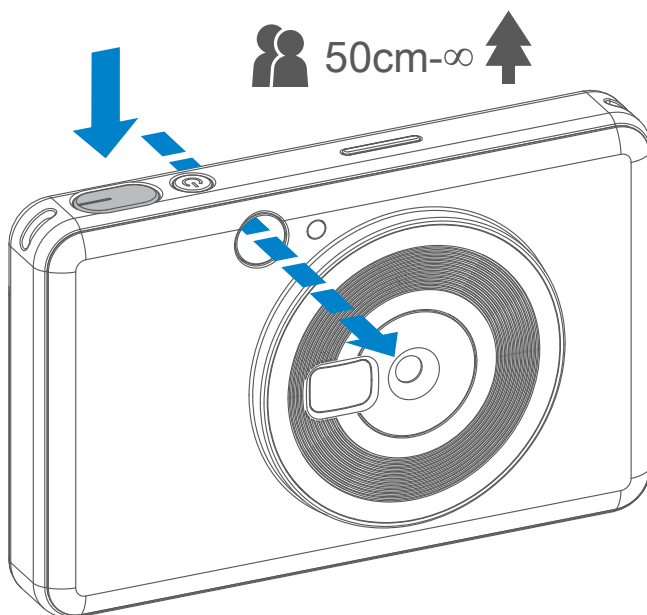

KERESŐ

Komponálja meg a képet úgy, hogy a keretjelzés a keresőben legyen.

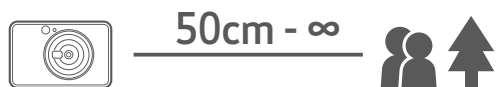

2 x 3



2 x 3-es keretjelzés normál fényképezésnél, 1 m – ∞

2 x 2



2 x 2-es keretjelzés normál fényképezésnél, 1 m – ∞

KÉPARÁNY

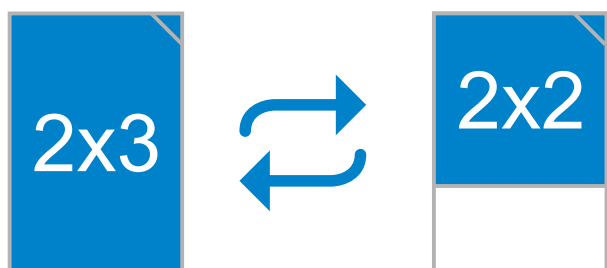

A felhasználó két képarány közül választhat az Aspect Ratio gombbal  : 2x3 és 2x2. A képarány a fénykép elkészítése előtt bármikor módosítható.

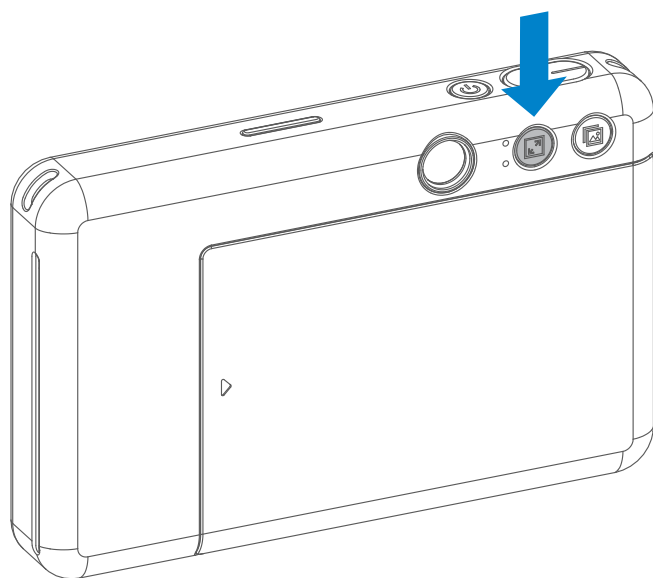

Amikor a képarány 2x2, akkor a képen található üres terület eltérő. Attól függ, hogy hogyan tartja a készüléket.

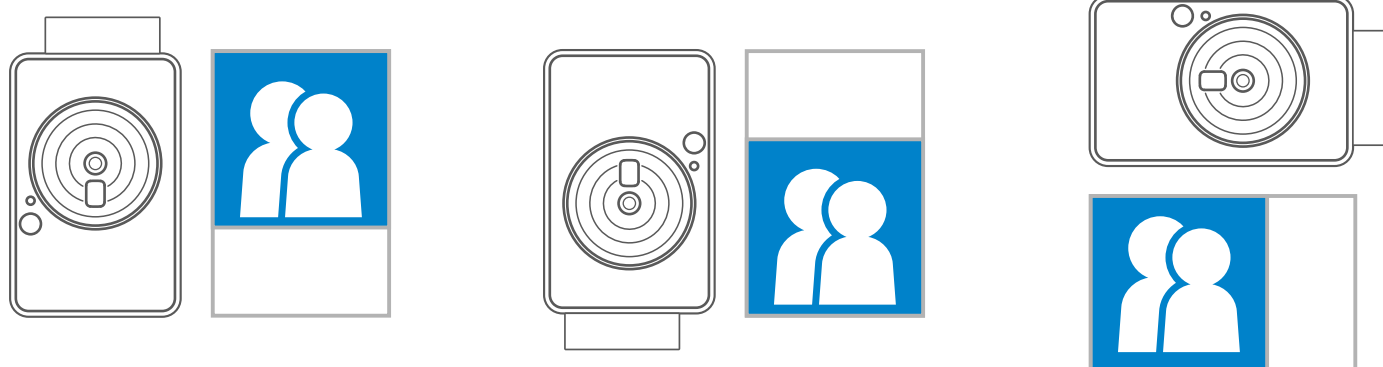

NYOMTATÁS ÉS ÚJRANYOMTATÁS

FÉNYKÉP NYOMTATÁS







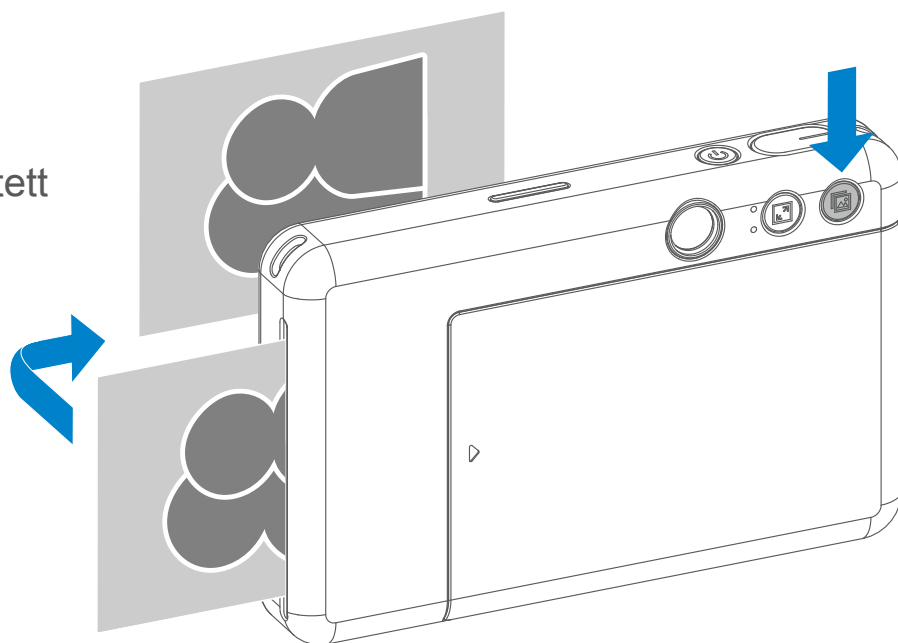







- A készülék elkészítést követően azonnal kinyomtatja a fényképet.
- A készülék egyszerre 3 képet tud tárolni a nyomtatáshoz.



FÉNYKÉP ÚJRANYOMTATÁSA

Ha kinyomtatott egy korábban készített képet, és szeretne több példányt is belőle, például szeretné kiosztani a képet mindenkinek, aki részt vesz egy ünnepségen, a legutóbb kinyomtatott kép ismételt nyomtatásához egyszerűen nyomja meg az Újranyomtatás gombot  .







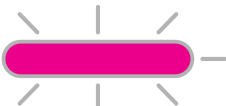

LED-JELZŐFÉNY

Állapot	Használat/helyzet	LED-jelzőfény
Bekapcsolás	Nyomja le, és tartsa lenyomva a bekapcsológombot	 >  Fehér
Készenlét	A készülék bekapcsolását követően	 Fehér
Kikapcsolás	Nyomja le, és tartsa lenyomva a bekapcsológombot	 Ki
SMART SHEET™ hiba	Ha a készülék nem megfelelő SMART SHEET™ behelyezését észleli, illetve más SMART SHEET™ hiba esetén	 Kék (ciklikusan)
SMART SHEET™ feldolgozása	Amikor a készülék SMART SHEET™ lapot nyomtat	 Fehér
Nincs papír	Amikor a készülékből kifogyott a papír, nem engedélyezi a fényképezést	 Piros
Papírelakadás / a fedél nyitva	Papírelakadás esetén, illetve a nyomtató fedelének nyitott állapotakor	 Piros
Felkészülés a nyomtatásra	Nyomtatás előkészítése	 Fehér
Fotó nyomtatása	Amikor a készülék fotót nyomtat	 Sárga > Bíbor > Enciánkék > Fehér (ciklikusan)
MS mód (tömeges tárolás mód)	A készülék számítógéphez van csatlakoztatva	 Bíbor
MicroSD-kártya hibája	Nem lehet adatot írni a MicroSD-kártyára	 Bíbor
Túl magas a hőmérséklet	Amikor a készülék hőmérséklete túl magas	 Piros (amíg a hőmérséklet vissza nem áll normál értékre)
Túl alacsony a hőmérséklet	Amikor a készülék hőmérséklete túl alacsony	 Enciánkék (amíg a hőmérséklet vissza nem áll normál értékre)

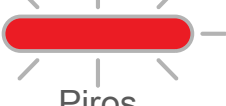
Állapot	Használat/helyzet	LED-jelzőfény
Nyomtatófej hűtése	A nyomtatófej hőmérsékletének ellenőrzése és a lehűlésének megvárása a nyomtatás előtt	 Enciánkék (ciklikusan)
Merül az akkumulátor	Amikor az akkumulátor szintje 20% alá esik	 Fehér > Piros (ciklikusan)
Nagyon alacsony az akkumulátor töltöttsége	Amikor az akkumulátor töltöttsége túl alacsony	 Piros > Fehér (ciklikusan)

PROBLÉMAMEGOLDÁS

Állapot	LED-jelzés	Teendők
MicroSD-kártya hibája	 Bíbor	<ul style="list-style-type: none"> • Ellenőrizze, hogy megfelelően be van-e helyezve a MicroSDkártya • Ellenőrizze, hogy nem telt-e meg a MicroSD-kártya • Ellenőrizze, hogy nem sérült-e a MicroSD-kártya • Ellenőrizze, hogy kompatibilis-e a MicroSD-kártya
A papíradagolás sikertelen	 Piros	<ul style="list-style-type: none"> • Nyissa fel a papírrekesz fedelét, és ellenőrizze, hogy be van-e helyezve a Canon ZINK™ fotópapír
Papírelakadás	 Piros	<ul style="list-style-type: none"> • Kapcsolja ki, majd be a készüléket; a fotópapír kiadása automatikusan megtörténik
Nincs papír	 Piros	<ul style="list-style-type: none"> • Töltse be újra a Canon ZINK™ fotópapírt a készülékbe
Nincs megfelelően lecsukva a nyomtatófedél	 Piros	<ul style="list-style-type: none"> • Csukja le megfelelően a nyomtatófedelet
Túlmelegedés	 Piros	<ul style="list-style-type: none"> • Várjon, amíg a készülék hőmérséklete visszaesik normál értékre – ekkor a nyomtató újra megfelelően működik
A készülék nem működik	N/A	<ul style="list-style-type: none"> • Győződjön meg róla, hogy nem túl alacsony az akkumulátor töltöttségi szintje. Ha alacsony, tölts fel a készüléket
Fotó készítése	N/A	<ul style="list-style-type: none"> • Győződjön meg róla, hogy a nyomtatási sor puffere elérhető • Győződjön meg róla, hogy található a készülékben Canon ZINK™ fotópapír

MŰSZAKI ADATOK

Nyomtatási technológia	ZINK™
Nyomtatási felbontás	314 x 500 dpi (képpont/hüvelyk)
Nyomtatási sebesség	Körülbelül 50 másodperc (a motor elindulása és leállása között, 25° C-os szobahőmérsékleten)
Fotó képaránya	2" x 2" vagy 2" x 3" hüvelyk
Kompatibilis papír	Canon ZINK™ fotópapír: ZP-2030-20 (20 lap) ZP-2030-50 (50 lap) 2" x 3" / öntapadós
Papírkapacitás	Akár 10 ZINK™ fotópapír + 1 SMART SHEET™
Fotó felbontása	5 MP
Gyújtótávolság	24 mm
Rekeszérték	f / 2.4
Fókusz tartomány	50 cm – ∞
Érzékenység	Automatikus (ISO 100 – 1600)
Vaku	IGEN (automatikus)
Vakutartomány	0,5–1,0 m
Memóriakártya	MicroSD-kártya, max. 256 GB
Áramforrás	Beépített tölthető lítium-polimer akkumulátor 700 mAh, 7,4 V
Töltési sebesség	Körülbelül 90 perc (Teljes feltöltés)
Tápadapter	Kimeneti áramerősség: 1.6 A (min.). Feszültség: 5 V.
Környezeti paraméterek	<ul style="list-style-type: none">- A nyomtató javasolt működési, töltési és tárolási hőmérséklete: 15–32 °C- A nyomtató javasolt működés, töltési és tárolási páratartalma: 40–55% relatív páratartalom.- Működési hőmérséklet: 5–40 °C- Működési páratartalom: <70% relatív páratartalom
Automatikus kikapcsolás	5 perc
Méret	121 mm (H) x 78,3 mm (Szé) x 23,7 mm (Mé)
Súly	170 g
Kompatibilis operációs rendszer (számítógép esetén)	Windows 7/8/8.1/10 Mac OSX 10.10–10.14
Csatlakozás töltéshez és adatátvitelhez	USB 2.0 (Micro USB)

Bejelentés nélkül változhat

Canon